

Kentmaster

凯马斯特产品手册

屠宰加工机械 肉类加工机械

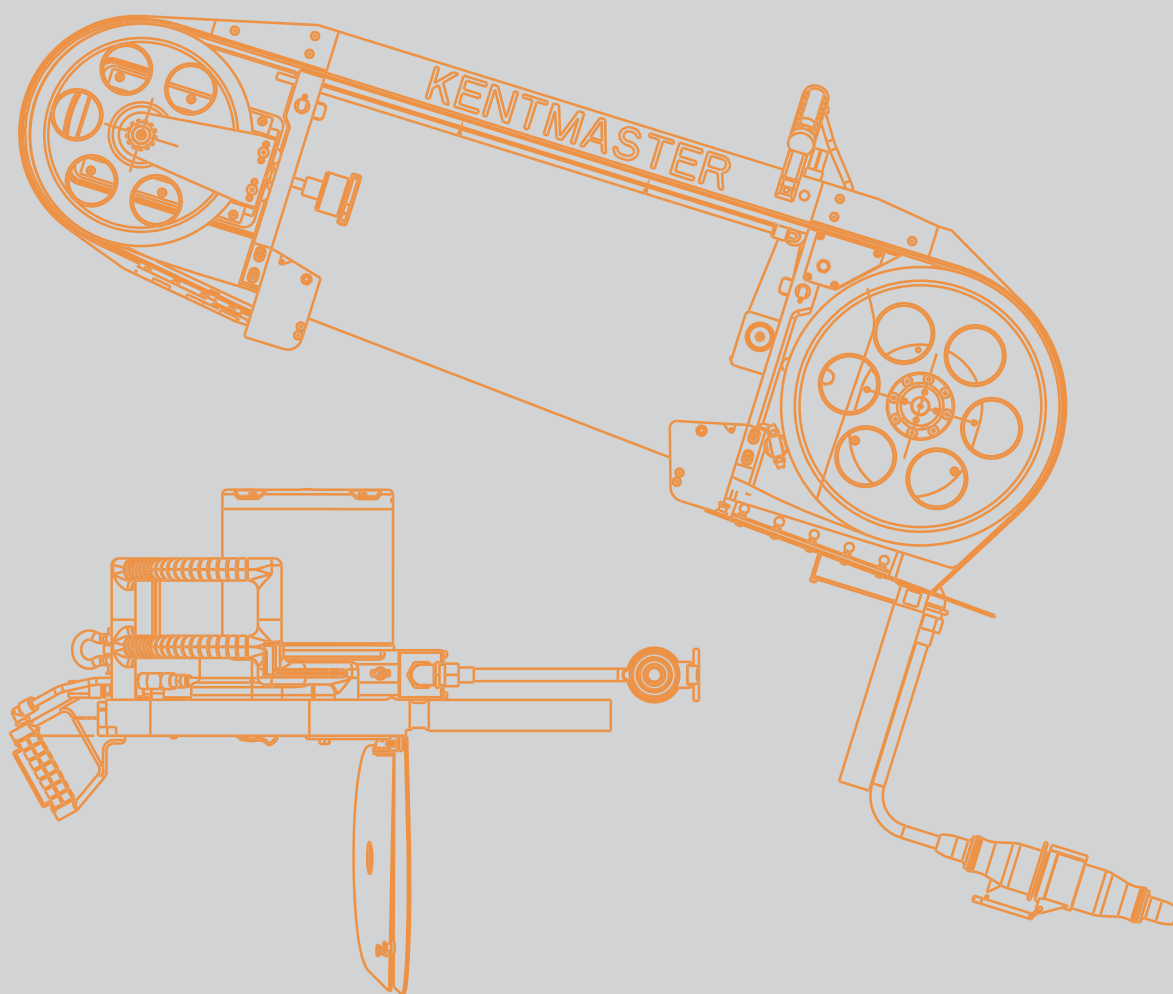

凯马斯特肉类加工设备（北京）有限公司
KENTMASTER MEAT EQUIPMENT (BEIJING) CO.,LTD

地址：北京市顺义区林河工业开发区林河大街28号院6栋117室
电话：010-89496968 传真：010-89456208 邮箱：china@kentmaster.com



美国凯马斯特制造公司 Kentmaster Manufacturing Co.Inc

凯马斯特设备制造公司成立于1946年，是全球肉类加工行业领先的高品质设备制造商。凯马斯加工设备在全世界范围内每天都被用于高效生产的牛肉，猪肉及羊肉屠宰和加工厂。我们完整的产品线包括带式锯，切割钳，剪切机等完整的猪、牛、羊屠宰分割成套器具以及根据您的生产需求特别设计的设备。除此之外，我们完整的自动化内脏处理设备和定制的作业平台采用了业界绝无仅有的领先和创新技术。

我们向全球肉类行业提供高质量的屠宰分割设备已经超过60年了。凯马斯特公司执行总监Ralph Karubian先生领导管理凯马斯特公司已经30年以上。公司办公室与主要设备的制造在洛杉矶的蒙罗维亚。我们海外分公司有澳大利亚，新西兰，巴西，英格兰，爱尔兰，南非，阿根廷以及中国。我们还在全球建立了代理商和经销商体系。我们位于内布拉斯加州奥马哈的分公司负责产品销售并制造牛头与猪头加工设备，以及可以按照客户要求定制的整套内脏副产品加工设备和去头蹄毛设备，包括猪肚产品清洗和自动肠切割等。我们还设计制造全线的真空胴体清洁系统。真空系统可以用于移除内部脂肪，脊髓。在配置蒸汽或者热水时，可以改善胴体的交叉污染。真空灭菌技术是在移除排泄物造成的交叉污染以及降低胴体细菌总数方面应用的重要方式。凯马斯特发明了用于消除交叉污染和灭菌的真空灭菌设备。凯马斯特的研发部门负责行业领先型设备在稳定性与安全性方面的设计，我们制定了标准的产品系统。

凯马斯特是全球肉类加工行业中最优质设备的制造者。凯马斯特设备大量用于全球猪，牛，羊等大型屠宰和加工厂。我们全线设备致力于提高生产效率的设计。同时，我们完整的自动内脏处理设备和按照客户要求定制制造的头部加工线，充分结合了行业要求与独一无二的新技术应用。更多细节请浏览我们的公司页面。

凯马斯特制造公司在多个国家设有分公司和经销商来为您提供服务。请联系我们索取您所在地的合作伙伴信息。我们同我们的合作伙伴一起期待着为您提供快捷的服务。



产品目录

Contents

猪屠宰设备

猪蹄剪.....	M-5
开肛器.....	B-GUN
猪头剪.....	HC-IV
板油摘除器.....	M-8
带式劈半锯.....	BM-V-SD
带式劈半锯.....	BM-V-SDB
气动分割锯.....	SC650
圆盘劈半锯.....	KM-160-JBA
气动剥皮刀.....	TURBO-III-A

牛屠宰设备

气动击昏器.....	PBS-1
电刺激器.....	KEST-2
液压牛角 / 蹄钳.....	HC-7
液压牛蹄钳.....	HC-III
气动剥皮刀.....	TURBO-III-A
磨刀机.....	QUICK-SET
往复式开胸锯.....	500E
食管结扎器.....	CLIP-B
带式劈半锯.....	BM-V-SB
带式劈半锯.....	BM-V-SD
蒸汽灭菌系统.....	VAC-SAN
圆盘式四分体锯.....	SUPER-SPEED
往复式四分体锯.....	K9

羊屠宰设备

液压羊腿剪.....	M-1
液压开胸剪.....	SBS-II
内脏清洗机.....	TG-32/TG-48

精深加工设备

芬兰KT设备	
锯骨机.....	KT750
双速锯骨机.....	KT460
搅拌绞肉机.....	LM32A/98A
压肉饼机.....	KT-ALP
嫩化机.....	KT-PK
鲜肉切片机.....	F-S19

荷兰HENKELMAN包装机

台式包装机.....	BOXER-42XL
自动传送式包装机.....	TITAAN 2-90
单腔室式包装机.....	MARLIN 90
双腔室式包装机.....	ATMOZ-90
大型双腔包装机.....	POLAR 2-95
热收缩箱.....	DT60

意大利GRASSELLI产品

去筋膜机.....	MS520PM
鲜肉等重切片机.....	CWS
全自动去皮机.....	NAB520

德国FOODLOGISTIK产品

生鲜切丁机.....	CLASSIC系列
生鲜砍排机.....	CLASSIC系列

德国碧彩称重贴标系统

英国LOMA金属检测仪IQ3+

新西兰IBEX修正刀

DIBO清洗设备

防护用品与耗材



液压猪蹄剪

M-5

设备编号: 6606000

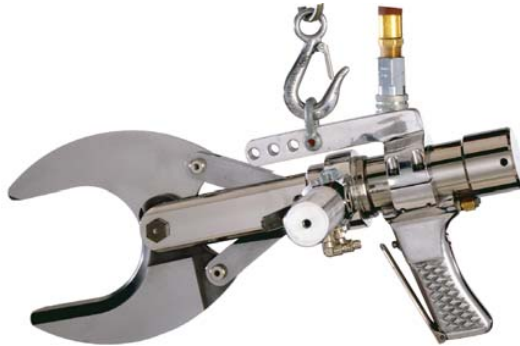

>> 产品规格

驱动方式: 液压
控制方式: 气动双手柄互锁控制
净重: 7.8公斤
液 压: 2000psi(最大)切割周期3秒
气 压: 90psi (6-7bars)
液 压 泵: HPP-III-A
适用部位: 切割猪蹄或羊蹄

>> 产品特点

- 1、动力强大，能快速的剪断羊颈，周期仅3秒
- 2、结构轻巧，操作简单
- 3、坚固耐用，维护率低
- 4、气动控制，双手柄互锁，操作更安全



开肛器

B-GUN

设备编号: 6800000



>> 产品规格

驱动方式: 气动
净重: 6.3公斤
气 压: 90psi (6-7bars)
适用部位: 切除猪体肛门

>> 产品特点

- 1、高扭矩的启动马达使蓄体肛门快速而且卫生地切除
- 2、速度快，单人操作每小时可处理1200头猪，并且切割均匀标准
- 3、完美的刀头设计更多的肉质留在蓄体上，最大限度地减少了肠体上的肉质损失，增加了产量
- 4、高质量的不锈钢壳体，坚固一体化的不锈钢刀头保障了长久的使用寿命



液压猪头剪

HC-IV

设备编号: 6540000



>> 产品规格

驱动方式: 液压
控制方式: 气动双手柄互锁控制
净重: 35公斤
液 压: 2500psi(最大)切割周期1.5秒
气 压: 90psi (6-7bars)
液 压 泵: 7.5HP (5595W)
适用部位: 切割猪头和猪颈骨

>> 产品特点

- 1、切割周期仅为1.5秒，效率高
- 2、有左刀在上，右刀在上两种机型可选择
- 3、有15.5英寸和22英寸两种刀片可供选择
- 4、可调节把手，使操作更舒适
- 5、可润滑的枢轴设计，延长了工具的使用寿命
- 6、气动控制，双手柄互锁，操作更安全





板油摘除器

M-8

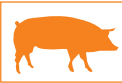

设备编号: 6609500



>> 产品规格

驱动方式: 气压
控制方式: 气动双手柄互锁控制
净重: 6公斤
气压: 90psi (6bars)
适用部位: 猪
动力单元: 液压

>> 产品特点

这是一把强劲、快速有效的猪板油摘除器可以用来移除在猪肋骨内的毯式脂肪层。在一次快速移动中即可移除脂肪。双扳机设计提升操控人员安全性。减少用手移除板猪油时的工作压力。本产品是由不锈钢防腐材料构成的便于清洁。



带式劈半锯

BM-V-SD



设备编号: 1708100 电动开关
设备编号: 1708300 气动开关



前轮直径: 216毫米
后轮直径: 305毫米
锯条到横梁距离: 255毫米

>> 产品规格

净重: 79公斤
功率: 2HP (1492W) 可选3HP (2238W)
整体长度: 1359mm
锯条长度: 2972mm
使用范围: 猪和羊

>> 产品特点

- 1、完美的平衡系统，操作轻松自如
- 2、特殊处理的导向块和轮子表面，保证锯条的高寿命
- 3、内部冷水卫生清洁系统，使切割更清洁
- 4、配备锯条校准张力扳手，轻松更换锯条，更准确的控制锯条的张力
- 5、特有的油路润滑驱动系统，确保长期操作
- 6、双手柄互锁控制系统，操作更安全



带式劈半锯

BM-V-SDB



设备编号: 1730000 电动开关
设备编号: 1731000 气动开关



前轮直径: 178毫米
后轮直径: 305毫米
锯条到横梁距离: 229毫米

>> 产品规格

净重: 76公斤
功率: 2HP (1492W) 可选3HP (2238W)
整体长度: 1359mm
工作电压: 380V/42V
锯条长度: 2895mm
适用部位: 大体积猪的劈半

>> 产品特点

配备小直径 (178mm) 的前轮，适用于扁平钩的屠宰线结构，使深入猪体更容易，同时具有其它大型锯的所有优点



气动分割锯

SC-650



设备编号: 6220000



>> 产品规格

净重: 3公斤
 工作压力: 90psi (6bars)
 驱动方式: 气动
 最大切割深度: 51mm 刀片直径: 165mm
 适用部位: 牛切割前槽及胸部分, 猪切割前槽及后臀部分, 可切断肋骨和脊骨

>> 产品特点

- 1、可用于精准切割, 杠式深度调节装置, 可有效控制切割深度
- 2、气动操作, 刀片可瞬间停止, 使用安全
- 3、重量轻, 操作灵活, 可在桌面进行操作
- 4、刀片防护装置拆装方便, 内部清洁更容易



圆盘式劈半锯

KM-160-JBA



设备编号: 1600400 (机械刹车)
 设备编号: 1600510 (电动刹车)



>> 产品规格

净重: 59公斤
 功率: 3HP (2238W)
 驱动方式: 电动
 整体长度: 1120mm 刀片直径: 407mm
 控制方式: 双手柄互锁控制
 使用范围: 猪胴体的劈半

>> 产品特点

- 1、效率高, 可进行连续大量的劈半工作
- 2、可对任何体型的猪进行劈半
- 3、设计符合人体工程学, 手柄操作轻松
- 4、表明平滑, 清洁更容易
- 5、双手柄互锁控制, 使用更安全



气动剥皮刀

Turbo-III-A



设备编号: 6303000



>> 产品规格

净重: 1.24kg
 刀片直径: 110, 100, 90mm
 工作压力: 6bar (4sbar 可选)
 刀片速度: 6000-8500转/分钟
 使用范围: 猪和牛, 羊

>> 产品特点

- 1、卓越的剥皮工具, 广泛用于猪、牛、羊等
- 2、高质量的剥皮效果, 保证皮质的完整, 无切口、无伤痕、无空洞
- 3、内部零件采用铝合金和工具钢, 高精密度加工, 使用寿命长、维护率低
- 4、气动操作, 使用安全



气动击昏器

PBS-1



设备编号: 6850100 13公斤
设备编号: 6850000 6.8公斤



>> 产品规格

驱动方式: 气压
净重: 13公斤
气压: 195psi (12bars)
适用部位: 牛

>> 产品特点

此设备具有最强击昏性能。可以显著减少动物在击晕后的踢踏反应。非常有效的扳机安全系统并可以快速锁定击昏位置。耐用型设计来应付复杂的工作情况。有效改善肉品质量，满足人道屠宰和动物福利要求。



电刺激器

KEST-2



设备编号: 2021090



>> 产品规格

此设备可以提供最大48伏的电压。
技术数据:
线路电压: 115伏/230伏
刺激电压: 10-48 伏
频率: 20-100 赫兹
刺激周期: 15秒/20秒

成套电刺激器包括:
电刺激器
夹牛钳
链接线路



液压牛角/蹄钳

HC-7



设备编号: 6640000



>> 产品规格

驱动方式: 液压
净重: 24.5公斤
气压: 90psi (6bars)
刀片开度: 127mm
控制方式: 双手柄互锁
液压动力: 238KG
使用范围: 牛

>> 产品特点

这是一台可以使用同一设备处理肘关节和角部的剪刀型肘关节和角部切割器。5英寸大开口可以剪切全部尺寸的腿部和尺寸的角部。



液压牛蹄钳

HC-III



设备编号: 6540100

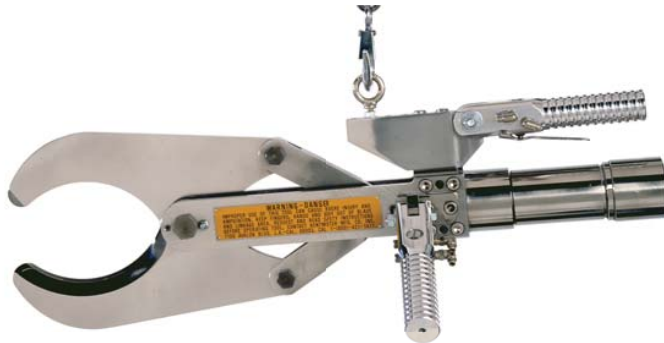

>> 产品规格

驱动方式: 液压
净重: 20公斤
气压: 90psi (6-7bars)
使用范围: 牛

开口型刀头设计。可以有效强力的剪切最坚硬的角部并且在头部无角部残留物。

>> 产品特点

- 1、切割周期仅为1.5秒，效率高
- 2、结构精巧，操作简单
- 3、可水平或垂直悬挂，快速切割牛的前后蹄
- 4、刀片采用坚固的不锈钢，确保连续工作
- 5、双手柄互锁控制，操作更安全



气动剥皮刀

Turbo-III-A



设备编号: 6303000



>> 产品规格

净重: 1.24kg
刀片直径: 110, 100, 90mm
工作压力: 6bar (4sbar可选)
刀片速度: 6000-8500转/分钟
使用范围: 猪和牛, 羊

>> 产品特点

- 1、卓越的剥皮工具，广泛用于猪、牛、羊等
- 2、高质量的剥皮效果，保证皮质的完整，无切口、无伤痕、无空洞
- 3、内部零件采用铝合金和工具钢，高精密加工，使用寿命长、维护率低
- 4、气动操作，使用安全



磨刀器

Quick-set



设备编号: 6310000



>> 产品规格

净重: 21公斤
功率: 115V/230V, 50/60HZ
外形尺寸: 255mmx355mmx255mm

重新打磨刀片使之恢复到如新的状态，设置及使用简单。导引系统可以定位每个锯齿，使之快速的被覆有金刚石和立方氮化硼表面涂层的砂轮打磨。磨刀器可以打磨1.33英寸(110毫米)，3.98英寸(100毫米)和3.54英寸(90毫米)的刀片。

>> 产品特点

- 1、结构精巧，采用不锈钢材质
- 2、操作简单快捷，提高工作效率



往复式开胸锯

500E



设备编号: 1050000



>> 产品规格

驱动方式: 电动
 净重: 36公斤
 工作电压: 380V/42V
 功率: 1HP (746W)
 适用部位: 各种尺寸的牛开胸

>> 产品特点

- 1、锯条前段呈圆弧形, 避免刺穿内脏
- 2、依照人体工学设计, 操作舒适
- 3、不锈钢壳体, 密封驱动, 故障率低
- 4、双手柄互锁控制系统, 操作更安全



带式劈半锯

BM-V-SB



设备编号: 1708050 电动开关

设备编号: 1708250 气动开关



前轮直径: 216毫米
 后轮直径: 305毫米
 锯条到横梁距离: 255毫米

>> 产品规格

净重: 93公斤
 功率: 2240W(3 HP)/3730W(5 HP)
 导向块间距: 533mm
 锯条长度: 3327mm
 使用范围: 大型牛类

>> 产品特点

- 1、完美的平衡系统, 操作轻松自如
- 2、特殊处理的导向块和轮子表面, 保证锯条的高寿命
- 3、内部冷水卫生清洁系统, 使切割更清洁
- 4、配备锯条校准张力扳手, 轻松更换锯条, 更准确的控制锯条的张力
- 5、特有的油路润滑驱动系统, 确保长期操作
- 6、双手柄互锁控制系统, 操作更安全



带式劈半锯

BM-V-SD



设备编号: 1708100 电动开关

设备编号: 1708300 气动开关



前轮直径: 216毫米
 后轮直径: 305毫米
 锯条到横梁距离: 255毫米

>> 产品规格

净重: 77.3公斤
 功率: 2HP (1492W) 可选3HP (2238W)
 整体长度: 1359mm
 锯条长度: 2972mm
 使用范围: 猪和羊

>> 产品特点

- 1、完美的平衡系统, 操作轻松自如
- 2、特殊处理的导向块和轮子表面, 保证锯条的高寿命
- 3、内部冷水卫生清洁系统, 使切割更清洁
- 4、配备锯条校准张力扳手, 轻松更换锯条, 更准确的控制锯条的张力
- 5、特有的油路润滑驱动系统, 确保长期操作
- 6、双手柄互锁控制系统, 操作更安全

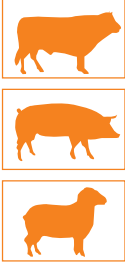

蒸汽清洗机

设备编号: 6005000

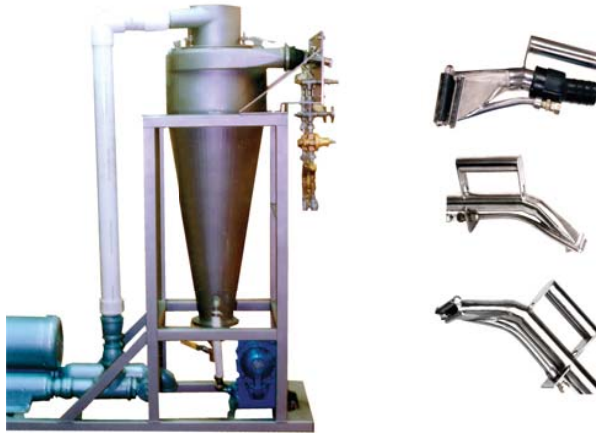

VAC-SAN

>> 产品特点

- 1、操作快捷，提高产量。
- 2、获得美国农业部测试和批准。
- 3、多种喷嘴可供选择。

真空胴体卫生处理系统是肉类加工行业里最具革命性的突破产品之一。这套系统是被设计用移除污染物。这样就减少了对产品的损伤，增加产量。这台设备得到美国农业部 USDA 和澳大利亚检疫检验局 AQIS 认证批准。已获取专利的方法被全世界的肉产品生产车间用来生产更加清洁和卫生的产品。设备可以配合蒸汽/热水，单独蒸汽或者单独热水使用。

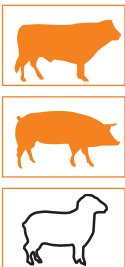

圆盘式四分体锯

设备编号: 1000200



Super speed

>> 产品规格

净 重: 21公斤
功 率: 1500W(2.0 HP)
整体长度: 1359mm
锯片直径: 203mm\305mm
使用范围: 猪和牛

>> 产品特点

- 1、特有的悬挂系统，可在任意位置、角度切割
- 2、内部设计简单，便于日常维护
- 3、机身不锈钢制作，清洗消毒更便捷
- 4、有切割深度控制挡板，可精确切割深度

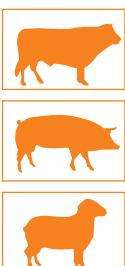

往复式四分体锯

设备编号: 1910000



K-9

>> 产品规格

净 重: 9.7公斤
功 率: 1500W(2HP)
锯条长度: 203mm\406mm
使用范围: 猪和羊、牛

>> 产品特点

- 1、重型结构设计，适用于分割线胴体分割
- 2、设备振动小，2马力马达使设备轻易分割胴体硬骨
- 3、重量轻，使用方便
- 4、操作简单



液压羊腿剪

M-1



设备编号: 1900000



>> 产品规格

刀片开度: 40mm
 产品重量: 4kg (9lbs)
 液压压力: 103bar (1500psi)
 马达功率: 2240W (3HP)
 储油量: 3.0Gallons
 油流量: 3.0GPM

>> 产品特点

- 1、重量轻, 易于操作。
- 2、互锁双开关保证操作者安全, 易于清洁与维护。
- 3、刀片可以回转并锁定在指定工作位置。
- 4、刀片材质锋利耐用。



羊用开胸剪

SBS-II



设备编号: 6240500



>> 产品规格

刀片开度: 153mm
 产品重量: 14kg
 液压压力: 100bar (1500psi)
 马达功率: 2240W (3HP)
 储油量: 3.0Gallons
 油流量: 3.0GPM

>> 产品特点

重量轻, 易于操作, 切割迅速, 工作效率高。
 互锁双开关保证操作者安全, 易于清洁与维护。
 液压驱动, 剪切力量大, 减少操作强度。



内脏清洗机

TG-32\TG-48



设备编号: 1130000 (TG-32)
 设备编号: 1140000 (TG-48)



>> 产品规格

TG-32:
 尺寸: 宽762mm, 长1600mm, 高1295mm
 重量: 585Kg
 功率: 5600瓦

TG-48:
 尺寸: 宽1600mm, 长2438mm, 高2438mm
 重量: 765Kg
 功率: 18650瓦

>> 产品特点

TG-32:
 初洗和精洗可以每次处理约68公斤产品, 可清洗牛舌、牛尾、牛蹄、猪心、猪肚、羊头、羊蹄等

TG-48:
 每小时可清洗250-275个牛肚, 同时使用初洗和精洗, 每小时可处理150个牛头

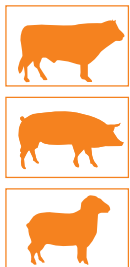

锯骨机

KT750



>> 产品规格

电压：3相，380V
 功率：3.0kw
 锯条速度：23m/s
 锯条尺寸：4260x20mm
 台面尺寸：1620x1290mm
 通过高度：255mm
 通过宽度：750mm
 重量：420kg

>> 产品特点

- 1、采用最新技术和不锈钢制作
- 2、机器运转平稳，震动小
- 3、锯骨机上装有安全联锁开关
- 4、安全和卫生：KT锯骨机始终满足颁布于2003年的欧洲标准EN 12268的要求。KT锯骨机操作非常安全，使用寿命长。

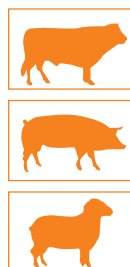

双速锯骨机

KT460



>> 产品规格

电压：3相，380V
 功率：1.8kw
 锯条速度：16m/s, 31m/s
 锯条尺寸：3135x20mm
 台面尺寸：560x870mm
 通过高度：345mm
 通过宽度：375mm
 重量：220kg

>> 产品特点

KT-460 型号带锯有两个速度调节控制，可适用锯不用食品的需求，完全体现了业内最新技术和最高规格。由于电机和各部件的精密组合，使得这些机器可靠，无需维修，经久耐用。精心设计考虑到每个细节部分，我们使用不锈钢轴承，使得机器台面移动自如，轻便。在日常使用中，KT锯骨机融合了实用性和安全性，所有KT的锯骨机都有EC认证。

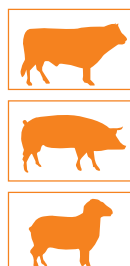

搅拌绞肉机

LM32A/98A



>> 产品规格

电压：400/50/3
 研磨电机：3KW
 混合搅拌电机：1.1KW
 尺寸：宽度725mmx深度920mmx高度1170mm
 工作能力：1150kg/h
 孔板直径：98mm
 腔室容量：80L
 重量：233kg

>> 产品特点

- 1、生产完全按照业内最新技术和最高规格要求
- 2、由于精确的发动机和元件调整，机器使用可靠，免维修，享受终身服务
- 3、安全卫生：满足欧洲标准EN 12331的要求
- 4、完全满足用户对于经济性的要求

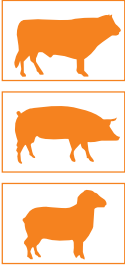

压肉饼机

KT-ALP



>> 产品规格

电机：1.5 kW，三相电流
重量：160 kg

>> 产品特点

新的KT-ALP压肉机：使禽肉变薄和嫩化，而不丢失质量。适合肉和禽畜。肉制品都是平均厚度，油煎时保持多汁，机器是快速而有效的，在包含了压力调整3000kg 压力的情况下，每小时可以压制800片肉片。成品的厚度是可控的，标准厚度在1至3毫米。

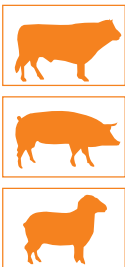

嫩化机

KT-PK



>> 产品规格

KT食品嫩化机：机器小而强力，适于专化的、标准的小加工厂的轻型机器 不必需要特装工昨台。

KT 不锈钢食品嫩化机喂进器能阻止用户的手指在刀片间受伤。即使是有小部份在刀片的盖上，发动机都会自动停止，刀片的下面同时也被保护起来了。

KT食品嫩化机有一个 优秀的结构。螺旋的螺丝和齿轮润滑油运行机制，不需要用其他润滑剂。刀沟都装备了球轴。易于清洗。刀片盖子和安全装置为清洗方便可以拆卸。

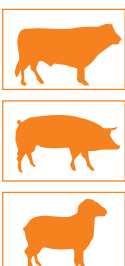

鲜肉切片机

F-S19



>> 产品规格

电 机：1.5kw, 380伏, 50Hz, 3相
外形尺寸：770x720x500mm

>> 产品特点

适用于切成 无骨的片状的肉条，也能切肝，禽肉，鱼片，水果和蔬菜，机器被设计适用于商店，工厂，工业厨房和食品批发领域。刀片能够切割重达1.5KG的肉片。因为肉被自动牵引，机械或手动喂进是不需要的。不切后，薄片自动掉进容器内。机器完全符合卫生和安全要求，结构简单而且清洗相当容易。自动掉进和切片确保工业故不会发生并有持续的质量。结构是不锈钢刀片。和低压装备的控制传送，或者热传送，单向的标准控制开关，我们提供多种多样的刀片，选择范围从4, 6, 9, 12, 15, 18, 24, 27, 36 毫米。

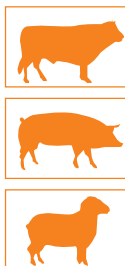

台式包装机

BOXER 42 XL



>> 产品规格

真空泵排气量: 21 m³/h
 工作循环: 20-40 秒
 真空室尺寸(长×宽×高): 420 x 460 x 180 mm
 外形尺寸(长×宽×高): 610 x 480 x 470 mm
 净重: 49 kg
 电压: 230V/50 Hz
 功率: 0.75 - 1.0 KW
 封口尺寸/条数: 420mm /1 或 420mm /2NX 42

>> 产品特点

荷兰“Henkelman”包装设备公司专注于生产和研制不同类型的真空包装机械,广泛用于食品和其他领域的真空包装,其精湛可靠的技术,一直处于世界的领先地位,深受广大客户欢迎。
 Henkelman公司拥有广泛的国际经营网络,交货快捷,高品质的服务,快速有效的响应,为你解决疑难问题。

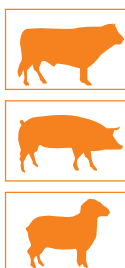

自动传送包装机

TITAN 2-90



>> 产品规格

真空泵排气量: 300 m³/h
 设备尺寸: (l x w x h) 1180 x 2420 x 1150 mm
 电压: 380V-3-50Hz
 功率: 9.0 kW
 重量: 850 kg
 压缩空气消耗量: 100 NI / min, 6 bar
 密封条规格: 2 x 840 mm seal

>> 产品特点

- 1、适用于工业生产包装的全不锈钢真空包装机
- 2、多程序选择可满足各种包装需要
- 3、特别适用于工业生产的重型机型
- 4、高品质的构材,经久耐用

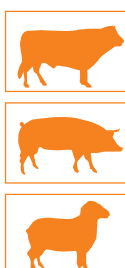

单腔室式包装机

MARLIN 90



>> 产品规格

真空泵排气量: 63 m³/h
 工作循环: 15-40秒
 真空室尺寸(长×宽×高): 890 x 320 x 100 mm
 外形尺寸(长×宽×高): 480 x 1065 x 960 mm
 净重: 142 kg
 电压: 400V/50Hz/3
 功率: 2.4 - 3.1 KW
 封口尺寸/条数: 320mm /2 或 280+940mm /2

>> 产品特点

- 1、适用于肉类,家禽,鱼,奶酪,蔬菜等包装。
- 2、优质的包装符合卫生储存,延长保质期
- 3、最佳的安全食品包装,符合HACCP标准

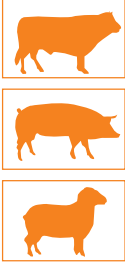

双腔室式包装机

ATMOZ 2-90



>> 产品规格

真空泵: 德国普旭 300m³/h
 加热丝长度: 880mm
 加热之间距离: 870mm
 腔室高度: 280mm
 设备尺寸: 长×宽×高 1965x1269x1105
 工作电压: 380V/50Hz/3Ph
 设备重量: 626kg
 防护等级: IP65 CE认证

>> 产品特点

适用于工业生产包装的全不锈钢真空包装机
 多程序选择可满足各种包装需要
 良好信誉, 维修率低, 具有完整的维护程序
 多种的机型及MAP包装选择
 特别适用于工业生产的重型机型
 高品质的构材, 经久耐用

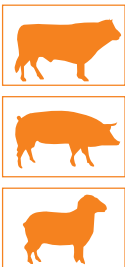

大型双腔包装机

POLAR 2-95



>> 产品规格

真空泵排气量: 300 m³/h
 真空室尺寸(长×宽×高): 110 x 730 x 280 mm
 外形尺寸(长×宽×高): 2420 x 1210 x 1130 mm
 电压: 400V/50Hz/3
 功率: 7.0 - 9.0 KW
 定制密封形式(可适用于铝质包装袋)
 净重: 767 kg
 防护等级: IP65 CE认证

>> 产品特点

适用于工业生产包装的全不锈钢真空包装机
 多程序选择可满足各种包装需要
 良好信誉, 维修率低, 具有完整的维护程序
 多种的机型及MAP包装选择
 特别适用于工业生产的重型机型
 高品质的构材, 经久耐用

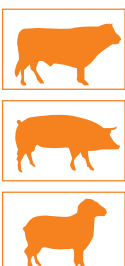

热收缩机

DT60



>> 产品规格

外形尺寸: 740 x 770 x 1055 mm
 功率: 9.0 KW
 浸泡深度: 220 mm
 工作循环: 3-5秒
 最大工作负荷: 60 kg
 电压: 400V / 50Hz / 3
 数字式温度控制
 液压可移动的机台
 蒸发隔离球(网孔板)

>> 产品特点

Diptank系列™ 电热浸箱通常是真空包装机的最佳配套设备, 更能显示出你的食品保鲜效果, 包装袋就如同完美的一层皮肤保护着您的产品。



去筋膜机

MS520PM



>> 产品规格

产地：意大利GRASSELLI
 工作宽度：520mm
 机器深度：660mm
 机器高度：960mm
 机器宽度：700mm
 重量：190kg
 电机功率：0.73kw
 空气消耗：145 L 在线末端/ 最小
 工作速度：30m/min
 工作噪声：(操作员位置)2.5 分贝
 系统控制电压：24 V

>> 产品特点

- 1、新型耐用齿轮，和清洁齿轮轴承，可减少运行成本。
- 2、可快速更换锯条，从而减少设备停机时间。
- 3、机械脚踏开关，操作速度更快。
- 4、符合人体工程学操作方位。
- 5、具有锯条调节系统。
- 6、具有完整的符合欧洲标准的肉皮收集盘。
- 7、机械和电零配件置于内部防水区域。



鲜肉等重切片机

CWS



>> 产品特点

- 1、最大切割能力10500片/小时(每分钟可达到6周期)
- 2、极端重量精度/公差在+/-2 gr.在组合切片中有很好的切效果。操作之前不需要任何的修整,切片之后不需要任何筛选。
- 3、高生产率，在同一块内部可改变不同重量
- 4、通过视屏触屏设置命令容易;程序针对各种肉，在屏幕上可以诊断电脑型机器。
- 5、切的范围从30 gr.起。/ 1 盎司集成自动化过程线。
- 6、加载货物方便。输出紧凑的产品。安装和使用方便。
- 7、可完全打开便于清洗,卫生。



全自动去皮机

NAB520



>> 产品规格

产地：意大利GRASSELLI
 电源：3相，380V
 电压频率：50Hz
 工作幅宽：520mm
 工作速度：22m/min
 控制电压：24V
 功率：2.2kw

>> 产品特点

- 1、该机器用于全面的猪肉去皮，包括胴网，无骨胸排，无骨腿肉，肩肉和特殊肉块如肋骨等。
- 2、机器本身带有气动压肉轴，可根据不同部位肉的特性进行自动调节。
- 3、工人操作安全快捷，只需把部位肉铺在传送带上即可。
- 4、机体采用厚不锈钢板制造。
- 5、刀片快速更换系统。
- 6、喂入板按照特殊要求设计制造。
- 7、可调整去皮去脂肪的厚度。
- 8、一体的启动脚踏开关。
- 9、机电集中，只有一个前盖板。
- 10、不需要拆卸任何零件就可实现日常的清洁和锯条替换。
- 11、获得TUV-GS认证，符合CE 和USDA标准。



生鲜切丁机

CLASSIC90



>> 产品规格

功率: 2.6kw
 产量: 950kg/h
 料仓尺寸: 90x90x310
 刀栅尺寸: 90x90mm
 切割长度: 0-45mm
 重量: 260kg
 机器尺寸: 1300x660x1115
 刀栅选项: 4, 5, 6, 7, 8, 10, 13, 15, 18, 22, 30, 45

>> 产品特点

1. 操作方便
2. 坚固、耐用及可长时间工作
3. 特殊加强的高效率/高负载
4. 连续格栅刀
5. 加工温度至零下4℃
6. 双仓系统，同时输送及切丁切片
7. 每分钟可切500次
8. 切厚0-32mm，可无级调节
9. 连续送料或间断送料



生鲜砍排机

CLASSIC21



>> 产品规格

功率: 2.7kw
 产量: 单刀200 pcs/m
 双刀400 pcs/m
 料仓尺寸: 210X230X750mm
 切割厚度: 1-32 mm
 重量: 240 kg
 机器尺寸: 1860x800x1340mm
 防水等级: IP65

>> 产品规特点

1. 设计合理，结构简洁，方便清洗
2. 单键控制，操作简单
3. 有故障提醒及排除操作指示
4. 配备抓手自动返回控制器，可节约时间
5. 可选配传送带输出切片模式
6. 灵活的运作模式，可选择连续性双刀片大产量切割，或者间断性单刀片精细切割
7. 或者间断性单刀片精细切割
8. 机器配脚轮，移动方便



称重贴标系统

BIZERBA



>> 产品特点

1. 与全自动包装线完美融合，提高生产效率
2. 称重、计价、贴标一步到位，降低使用成本
3. 可实现产品重量检重，达到国家标准
4. 可与ERP系统对接，实现数据化管理
5. 可嵌入产品追溯系统，实现食品安全管控
6. 适用于6kg以内的各种食品包装
7. 速度最快 70件/分钟，适合各种生产线
8. 可灵活集成前后端的流水线，升级改造方面



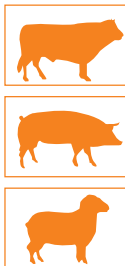

金属检测仪

LOMA



>> 产品规格

高度 MM
100 150 200 250 300 350 450
宽度 MM
250 350 450 550 650 750 950 1150
最大载重量：食品级PU带载重30KG
塑料模块带载重60千克
供电电源：220/230V 1PH N+E,
380/415V 3PH N+E
气压：5至8 BAR
高达IP69K 环境防护等级。

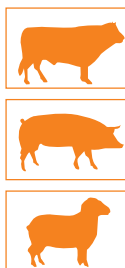

修整刀

IBEX



>> 产品特点

1. 气动修整刀设计独特，动力强劲，以应用于多种不同的用途，工作更轻松
2. IBEX 气动系统可以应用于多种工作场合下，改善产品出成率和产品质量
3. 由于气动系统的灵活性，保证了马达运行的平稳，切割整齐，减少操作者的劳动强度
4. 低维护成本
5. 直接驱动系统，无连接轴线，减少了备件库存
6. 使用更持久，大部件结构使寿命更长长久
7. 多种切割头可以共用一种手柄(35, 52, 69, 90, 128MM)
8. 更安全，更舒适
9. 可以在任何有气源的地方使用
10. 双手启动的方式使操作者更安全
11. 通用型设计使得左右手都可以使用

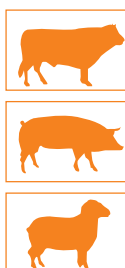

高压清洗机

DIBO



>> 产品特点

高压清洗机—电动力 DIBO高压清洗机功能强大,可为不同的行业和领域完成繁重的清洁工作。该型号的清洗机可与不同的发动机/泵组合,实现高压和大出水量

1. DIBO 清洗机型号齐全,广泛应用于工业、农业、园艺、林业、建筑业等等众多行业。
2. 自动开机—关机系统,关机延时30秒
3. 低速电机采用径向高压陶瓷3柱塞泵和不锈钢阀压力表粗颗粒过滤器
4. 开关压力控制阀,用于调节工作压力
5. 清洁剂加注器轻便的高压软管
6. 管径5/16" (7.94MM)起,长度10米
7. 粉末涂层的钢制机身

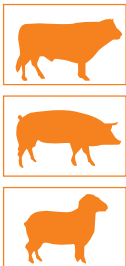

刀具

GISSER



剔骨刀3105-16



剥皮刀2405-16



剔骨刀3165-16



阿匍宰牛刀4025-36



分割刀3005-16



圆刀棍9925-31



分割刀4005-24



刺杀刀3008-18

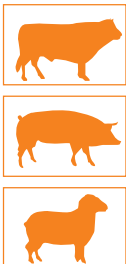

防护用品

EUROFLEX

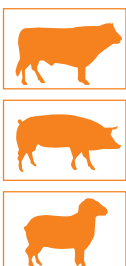
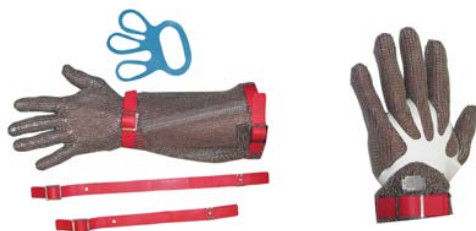

耗材用品





美国凯马斯特制造公司
Kentmaster Manufacturing Co.Inc

总部地址
 美国加利福尼亚州洛杉矶蒙罗维亚地区
 南山大道1801号
 电话: +1-626-359-8888
 传真: +1-626-303-5151
 http: \\www.kentmaster.com



Locations in:
 Argentina, Australia, Brazil, Ireland, New Zealand, South Africa, United Kingdom, United States, China

阿根廷、澳大利亚、巴西、爱尔兰、新西兰、南非、英国、美国、中国

凯马斯特设备制造(澳大利亚)公司
 Unit 2 24 Central Court
 布朗平原, 昆士兰, 4118
 电话: (07) 3806-8400
 传真: (07) 3806-7933
 电子邮件: Australia@kentmaster.com

凯马斯特设备制造(爱尔兰)公司
 贝那莫, 都柏林路。
 电话: (353) 0505-23292
 传真: (353) 0505-23299
 电子邮件: Ireland@kentmaster.com

凯马斯特设备制造(巴西)公司
 Av. Dr. Joao Teodoro No. 805
 德维拉雷森德区
 13405-240 皮拉西卡巴, 圣保罗州, 巴西
 电话: (019) 3 413 3113
 电子邮件: Brazil@kentmaster.com

凯马斯特设备制造(阿根廷)公司
 路易斯 玛丽亚 德拉戈
 (1607)阿德利娜镇
 布宜诺斯艾利斯 - 阿根廷
 电话: +(54) 11 4763 0473
 电子邮件: Argentina@kentmaster.com

凯马斯特设备制造(新西兰)公司
 1/88 Ford Road
 宛卡瓦
 纳比尔 4110
 Taradale Road
 纳比尔 4142
 电话: (06) 835-2471
 传真: (06) 835-6904
 电子邮件: NewZealand@kentmaster.com

凯马斯特设备制造(南非)公司
 约翰内斯堡 - 南非
 Unit 54 Sunnyrock Park
 日岩道, 杰米斯顿
 约翰内斯堡 - 南非
 樱花山, 1417
 电话: (27) 11-455-3748
 传真: (27) 11-455-3749
 电子邮件: SouthAfrica@kentmaster.com

凯马斯特设备制造(英国)公司
 Unit 301
 哈特尔伯里工业园区
 哈特尔伯里
 乌斯特郡 DY10 4JB
 电话: (44) 129-925-3394
 传真: (44) 129-925-1271
 电子邮件: UK@kentmaster.com

凯马斯特设备制造(奥马哈)分公司,
 内布拉斯加州
 4417 South 139th Street
 奥马哈市, 内布拉斯加州, 68137
 电话: 1 (402) 896-3355
 电话(备用): 1 (800) 367-3181
 传真: 1 (402) 896-3311
 电子邮件: Omaha@kentmaster.com

凯马斯特肉类加工设备(北京)有限公司

产品销售: **18888823139** 技术服务: **18610658932** 售后服务: **15510489256** email: **china@kentmaster.com**
 地址: 北京市顺义区林河工业区林河大街28号院6栋117室 电话: **010-89496968** 传真: **010-89456208** email: **www.kentmaster.com**